

# BPV



**Zawory nadmiarowo-upustowe**  
Zawór nadmiarowo-upustowy



Engineering  
**GREAT** Solutions

# BPV

BPV jest proporcjonalnym zaworem upustowym przeznaczonym do instalacji grzewczych i chłodniczych. Zapewnia minimalną wielkość przepływu przez pompę przy zachowaniu wymaganej temperatury zasilania podczas pracy przy niskich obciążeniach, a także redukuje spadki temperatury w przewodach.

## Wyróżniające cechy

- > **Nastawialne ciśnienie**  
Do dokładnej regulacji ciśnienia.
- > **Funkcja zamknięcia**  
Do łatwej obsługi.
- > **AMETAL®**  
Stop odporny na odcynkowanie, który gwarantuje długą i niezmienną pracę zaworu oraz obniża ryzyko przecieku.



## Dane techniczne

### Zastosowanie:

Instalacje grzewcze, chłodnicze i ciepłej wody użytkowej.

### Funkcje:

Proporcjonalny upust  
Nastawialna różnica ciśnienia ( $\Delta p$ )  
Odcięcie

### Wymiary:

DN 15-32

### Klasa ciśnienia:

PN 20

### Zakres nastawy:

10-60 kPa

### Temperatura:

Max. temperatura pracy: 120°C  
Min. temperatura pracy: -20°C

### Materiał:

Korpus zaworu, dławnica, trzpień: AMETAL®.  
Śrubunek, końcówki i pokrywa: Mosiądz.  
Uszczelnienia: Grafit.  
Sprężyna: Stal nierdzewna.  
Uszczelki typu O-ring: Guma EPDM.  
Uszczelnienie grzyba: PTFE.

AMETAL® jest stopem odpornym na odcynkowanie firmy IMI Hydronic Engineering.

### Oznaczenia:

Typ zaworu, DN i rozmiar w calach.

## Instalacja

### Przykład zastosowania

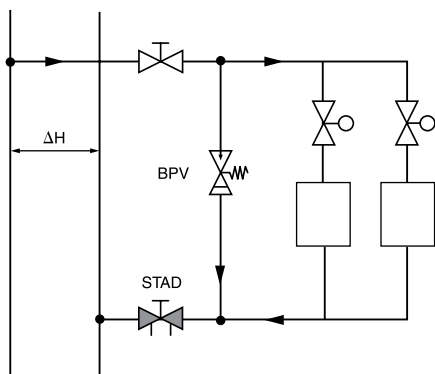

Zawór BPV instaluje się w systemie za zaworem regulacyjnym pomiędzy zasilaniem i powrotem. Zawór BPV jest bezstopniowo regulowany i otwiera się dopiero od nastawionej wartości. W ten sposób możliwe jest utrzymanie stałej wartości zarówno ciśnienia różnicowego, jak i przepływu w sieci rozdzielczej. Przez to, temperatura w przewodach jest utrzymywana i zabezpieczony jest minimalny przepływ na pompie.

## Nastawa i dobór

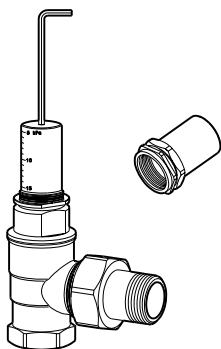

Za pomocą klucza imbusowego ustawia się w zaworze BPV wymagane ciśnienie różnicowe.

Zasada doboru: linia przepływu przecina krzywą wartości regulowanej różnicy ciśnienia (krzywe skośne od 10 do 60 kPa z krokiem 10 kPa), a punkt przecięcia wyznacza poziomo na osi ciśnienia rzeczywistą wartość ciśnienia otwarcia zaworu, która może różnić się do 20% wartości regulowanej (zadanej), jeśli różni się więcej, wybierz większy zawór.

## Wykres

### Charakterystyki zaworu BPV

Ustawienie zaworu BPV do wymaganego ciśnienia różnicowego (10-60 kPa).  
Charakterystyki zaworu przedstawione są poniżej.

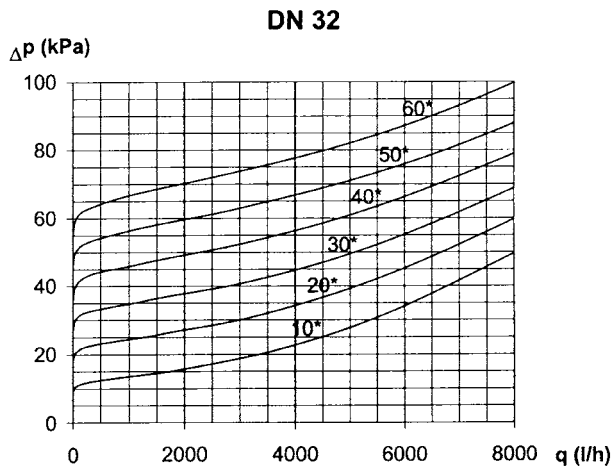
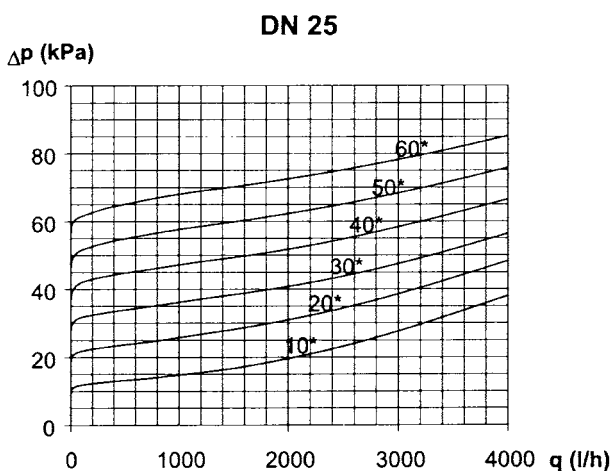
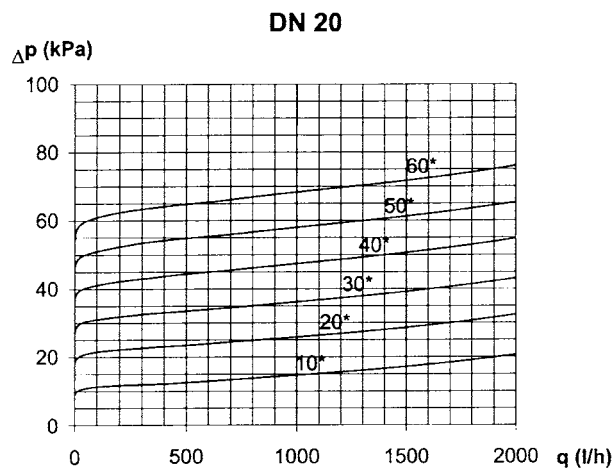
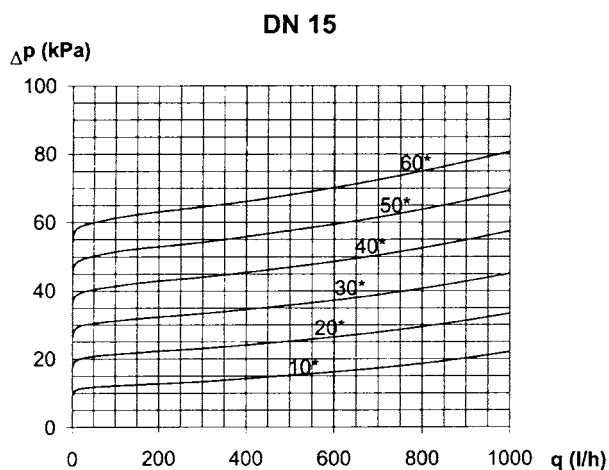

\*) Nastawa ciśnienia różnicowego.

## Produkty

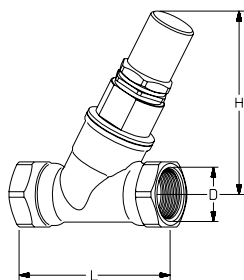

### Prosty

10-60 kPa

DN	D	L	H	EAN	Nr artykułu
15	G1/2	70	93	7318792851605	52 198-315
20	G3/4	85	93	7318792851704	52 198-320
25	G1	98	103	7318792851803	52 198-325
32	G1 1/4	112	105	7318792851902	52 198-332

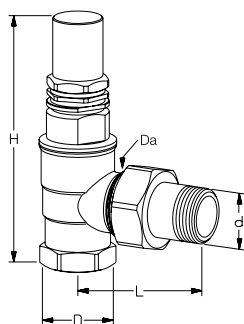

### Kątowy

10-60 kPa

DN	d	D	Da	L	H	EAN	Nr artykułu
20	R3/4	G3/4	M34x1,5	70	122	7318792851308	52 198-020
25	R1	G1	M40x2,0	83	138	7318792851407	52 198-025

**BPV DN 15 i DN 20 mogą być podłączone do rur cienkościennych poprzez złączki zaciskowe KOMBI.** Więcej informacji w katalogu złązek KOMBI.