

OpenAir™

Wyposażenie i części zamiennie do siłowników do przepustnic powietrza



ASC... ASK...

Przeгляд, funkcje i zastosowanie do siłowników GCA, GBB i GIB

Niniejsze zestawienie obejmuje listę wyposażenia dodatkowego zwiększającego funkcjonalność siłowników GCA, GBB i GIB oraz wykaz części zamiennych. Przykłady zastosowania i istotne wymiary podane są w odpowiedniej instrukcji montażu (patrz nr dokumentacji).

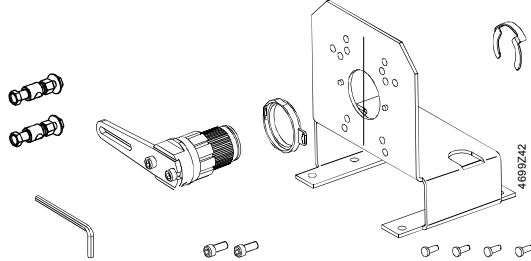
Wyposażenie dodatkowe do siłowników obrotowych

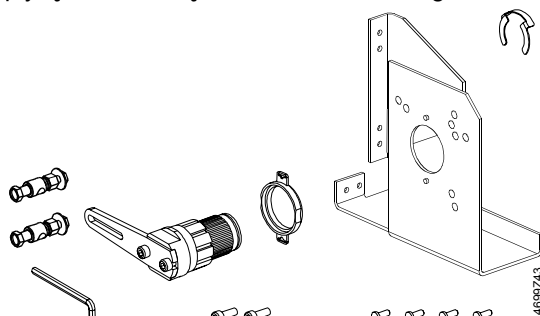
Typ Nr dokumentu	Opis / elementy składowe	Zastosowanie	
		Siłownik	Funkcja
ASK71.1 431926590 (M4626.1)	Zestaw do zamiany ruchu obrotowego na liniowy z płytą montażową do montażu kanałowego 	GCA...1 GBB...1 GIB...1	<ul style="list-style-type: none"> Do zamiany ruchu obrotowego na liniowy, do montażu na kanale Przegub kulowy do popychaczy o średnicy Ø8 mm Nie może być stosowany z siłownikami GIB <ul style="list-style-type: none"> – Jeśli przepustnica zatrzymuje się w pozycji krańcowej

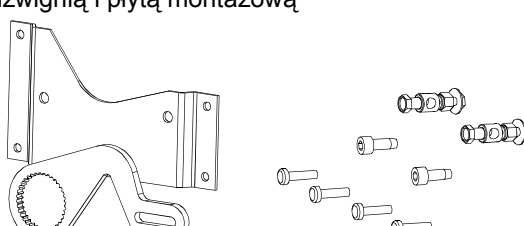
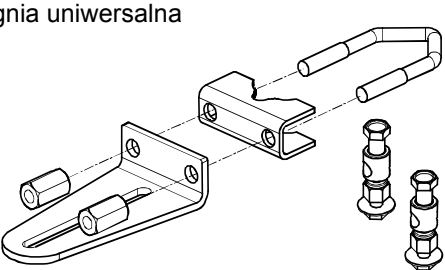
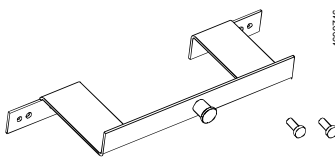
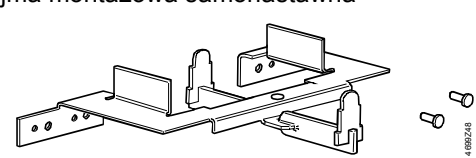

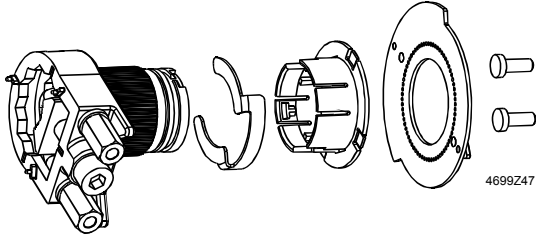
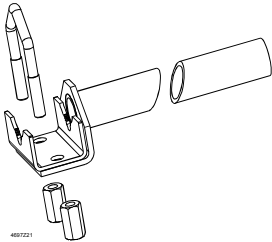
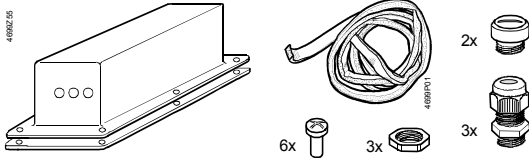
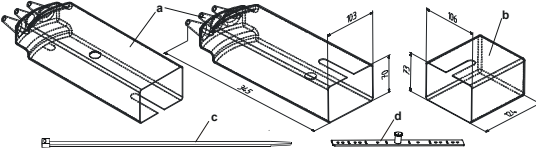
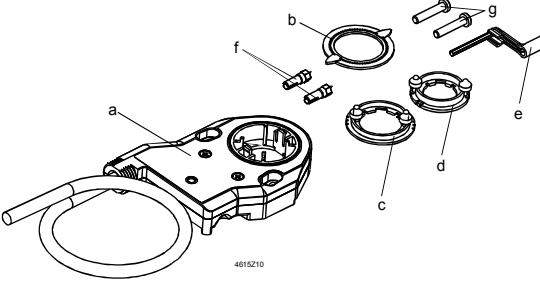

Typ Nr dokumentu	Opis / elementy składowe	Zastosowanie	
		Siłownik	Funkcja
ASK71.2 431927080 (M4626.2)	Zestaw do zamiany ruchu obrotowego na liniowy z płytą montażową do montażu ramowego 	GCA...1 GBB...1 GIB...1	<ul style="list-style-type: none"> Do zamiany ruchu obrotowego na liniowy, do montażu ramowego (naściennego) Przegub kulowy dla popychaczy o średnicy $\varnothing 8$ mm Nie może być stosowany z siłownikami z GIB <ul style="list-style-type: none"> Jeśli przepustnica zatrzymuje się w pozycji krańcowej
ASK71.3 431927250 (M4626.3)	Zestaw do zamiany ruchu obrotowego na liniowy z dźwignią 		<ul style="list-style-type: none"> Do zamiany ruchu obrotowego na liniowy, przystosowany do: <ul style="list-style-type: none"> Bezpośredniego montażu kanałowego lub naściennego siłownika, mocowany od tyłu Montażu na przepustnicy siłownika z dodatkową funkcją zamiany ruchu obrotowego na liniowy Przegub kulowy do popychaczy o średnicy $\varnothing 8$ mm
ASK71.4 431928460 (M4626.4)	Zestaw do zamiany ruchu obrotowego na liniowy z dźwignią i płytą montażową 		<ul style="list-style-type: none"> Do zamiany ruchu obrotowego na liniowy Montaż siłownika na płycie montażowej pozwala na boczny montaż kanałowy lub ramowy Przegub kulowy do popychaczy o średnicy $\varnothing 8$ mm
ASK71.9 7431902360 (M4614.1)	Dźwignia uniwersalna 	GCA... GBB... GIB...	<ul style="list-style-type: none"> Do zamiany ruchu obrotowego na liniowy, do montażu na przyległej osi siłownika Może być stosowana łącznie z ASK71.1 do ASK71.4 Przegub kulowy do popychaczy o średnicy $\varnothing 8$ mm
ASK73.1 431928490 (M4613.1)	Obejma montażowa 	GCA12..1 GCA32..1 GCA13..1 GIB13..1 GIB33..1	<ul style="list-style-type: none"> Obejma montażowa do montażu dwóch siłowników na jednej osi przepustnicy Przeznaczona tylko do siłowników z 2- lub 3-stawnym sygnałem sterującym
ASK73.2 431929500 (M4613.2)	Obejma montażowa samonastawna 	GCA16..1 GIB16..1	<ul style="list-style-type: none"> Samonastawna obejma do montażu dwóch siłowników na jednej osi przepustnicy Przeznaczona tylko do siłowników z ciągłym sygnałem sterującym Nie może być stosowana z siłownikami z GIB <ul style="list-style-type: none"> Jeśli przepustnica zatrzymuje się w pozycji krańcowej

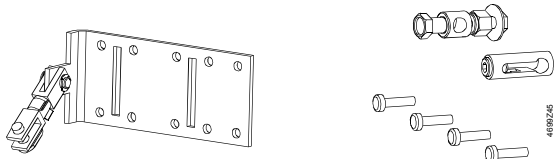
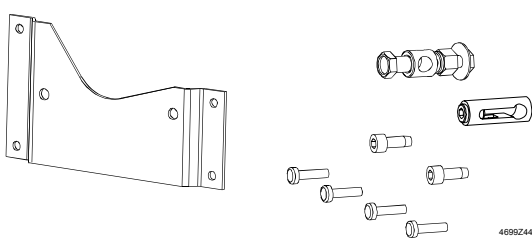
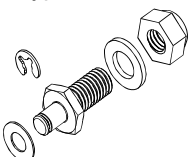
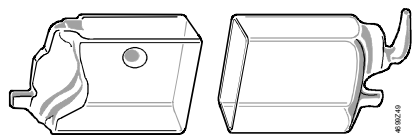
Typ Nr dokumentu	Opis / elementy składowe	Zastosowanie	
		Siłownik	Funkcja
ASK74.1 471814060	Specjalny adapter osi 	GCA...1 GBB...1 GIB...1	<ul style="list-style-type: none"> • Adapter centrujący • Do osi przepustnic o średnicach $\varnothing 15 \dots 26,5$ mm • Do każdej pozycji montażu w zakresie bocznego profilu siłownika • Niższy od adaptera standardowego • Nie może być stosowany z siłownikami GIB <ul style="list-style-type: none"> – Jeśli przepustnica zatrzymuje się w pozycji krańcowej
ASK74.7	Przedłużacz osi 		Do przedłużenia osi przepustnicy do maks. ok. 240 mm Do osi: <ul style="list-style-type: none"> • okrągłych $\varnothing 8 \dots 25,6$ mm • kwadratowych 6...18 mm Minimalna długość osi 40 mm Nie może być stosowany łącznie z ASK73.1 ani ASK73.2
ASK75.1 431929460 (M4626.11)	Osłona przed wpływami atmosferycznymi 		Osłona zapewnia dodatkową ochronę siłownika przed zanieczyszczeniami i wilgocią w przypadku montażu na zewnątrz pomieszczeń IP65 Odporna na promieniowanie UV
ASK75.4 7431906410 (M4626.12)	Osłona przed wpływami atmosferycznymi 		Osłona zapewnia dodatkową ochronę siłownika przy montażu w każdym dozwolonym położeniu
ASC77.1E ASC77.2E 7431904130 (M4615)	Zewnętrzny przełącznik pomocniczy 		<ul style="list-style-type: none"> • ASC77.1 (1 przełącznik) • ASC77.2 (2 przełączniki)

Wyposażenie dodatkowe do siłowników liniowych

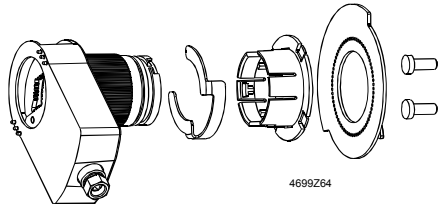
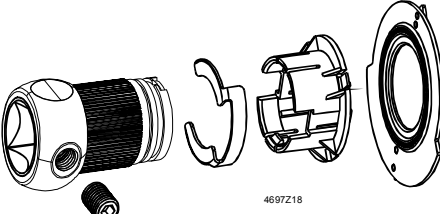
Typ Nr dokumentu	Opis / elementy składowe	Zastosowanie	
		Siłownik	Funkcja
ASK72.1 431927240 (M4656.1)	Zestaw do zamiany ruchu liniowego na obrotowy z przegubem kardana 	GBB...2	<ul style="list-style-type: none"> Do zamiany ruchu liniowego na ruch obrotowy Montaż siłownika wraz z zestawem montażowym umożliwia połączenie przegubowe (kardana), możliwość obrotu w dwóch płaszczyznach Ograniczenie ruchu liniowego uzyskiwane przez ustawienie zacisku na popychaczu Przegub kulowy do popychaczy o średnicy $\varnothing 8$ mm
ASK72.2 431928480 (M4656.2)	Zestaw do zamiany ruchu liniowego na obrotowy z płytą montażową 		<ul style="list-style-type: none"> Do zamiany ruchu liniowego na ruch obrotowy Zamocowanie siłownika na płycie montażowej pozwala na boczny montaż siłownika ramowy lub kanałowy Ograniczenie ruchu liniowego uzyskiwane przez ustawienie zacisku na popychaczu Przegub kulowy do popychaczy o średnicy $\varnothing 8$ mm
ASK72.4 431926860 (M4656)	Śruba mocująca z wyposażeniem 		<ul style="list-style-type: none"> Do mocowania siłownika na przepustnicy Do zamiany ruchu przepustnicy z liniowego na obrotowy
ASK75.2 431929470 (M4656.3)	Ośłona przed wpływami atmosferycznymi 		GBB161.2 GBB163.2 GBB131.2 GBB331.2

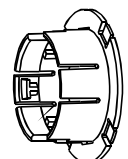
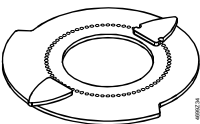
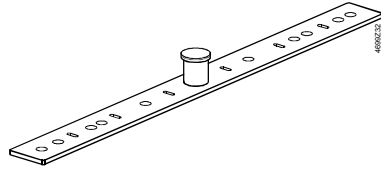
Części zamienne do siłowników obrotowych

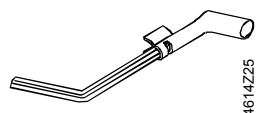
Nr części zamiennej	Opis / elementy składowe	Zastosowanie	
		Siłownik	Funkcja
471814020	Standardowy adapter osi 	GCA...1 GBB...1 GIB...1	<ul style="list-style-type: none"> Adapter samocentrujący Do osi przepustnic o średnicach $\varnothing 8...25,6$ mm
7471800270	Adapter osi 		Kwadrat 15 mm
7471800280			Kwadrat 12 mm
7471800290			Kwadrat 10 mm
7471800300			Kwadrat 8 mm
416513210	Klamra adaptera 		Klamra służąca do zamocowania adaptera osi na siłowniku
448427450	Adapter wskaźnika położenia 		Adapter z tworzywa sztucznego, potrzebny do krótkich osi przepustnicy (<20 mm), jest mocowany w adapterze osi i na nim osadza się wskaźnik położenia
430413480	Wskaźnik położenia 		Wskaźnik położenia jest montowany na adapterze osi lub adapterze wskaźnika położenia, służy do wskazywania kąta obrotu osi przepustnicy powietrza
419065990	Klamra montażowa 		Klamra montażowa do zabezpieczenia siłownika przed obrotem, montowana za pomocą 2 stalowych wkrętów 4,8 x 13 mm (DIN 7981)
418023780	Wkręt samogwintujący, M6 x 16 mm 		Wkręt samogwintujący do montażu siłownika na płycie montażowej, na kanale lub na ścianie
410921110	Klucz do sterowania ręcznego 	GCA...1	Klucz przeznaczony do ręcznego przestawiania adaptera osi

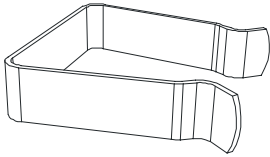
Nr części zamiennnej	Opis / elementy składowe	Zastosowanie	
		Siłownik	Funkcja
421711320	Obejma mocująca 	GCA...1 GBB...1 GIB...1	Obejma mocująca do zabezpieczenia siłownika przed obracaniem